

USB扇風機 (手持ちタイプ) USF-15

取扱説明書兼保証書

はじめにお読みください

この度は弊社製USB扇風機 [USF-15 以下本製品]をお買い上げ頂きまして誠にありがとうございます。

ご使用前に本書を必ずご一読頂き、大切にお手元に保管してください。

同梱品の確認

USF-15本体.....1台

USB電源ケーブル.....1本

専用ストラップ.....1本

取扱説明書兼保証書(本書).....1部

安全にお使いいただくために

- 本製品は電力を使い動作しておりますので、発火する危険性があります。万が一煙が出たり異臭がした場合は接続している機器の電源を切り、お買い上げの販売店又は当社までご連絡ください。
- 乳幼児の手の届かない場所に保管してください。
- 直射日光の当たる場所や高温多湿の場所での使用はおやめください。
- お手入れをする際は、乾いた柔らかい布で乾拭きしてください。ベンジン、シンナーなど揮発性有機溶剤が含まれるものは使用しないでください。
- 本製品の分解や改造は絶対に行わないでください。故障の原因になります。

ご使用上の注意

- 本製品の動作中にガード内へ指や物を絶対に入れないでください。
- 折りたたみ時に指をはさまないようにご注意ください。
- 長時間、風を身体に当てないようにしてください。
- モーター及び駆動部が焼け付く恐れがありますので、8時間以上の連続使用はおやめください。
- お手入れは必ず USB 電源ケーブル、電池を外した状態で行ってください。
- ご使用前に取扱説明書をお読みになり、正しくご使用ください。
- USB ハブなど安定して電力を供給できない USB ポートへは接続しないでください。
- ご使用の際には水平で安定した場所に設置してください。
- 本製品使用による直接または間接的な損害に関しましては、一切責任を負いかねます。
- 乳幼児や小さなお子様の手の届かない場所にてご使用、保管してください。

製品仕様

サイズ	本体:約高さ215mm×横幅105mm×厚さ40mm ファン:直径95mm
重量	約135g(乾電池除く)
電源	単3乾電池3本またはUSB 5V
消費電力	弱時 約150mA 強時 約270mA
風量	2段階切替 強時 約10時間 弱時 約20時間 (動作時間は乾電池の容量により、大きく変化致します。)
付属品	USB電源ケーブル、専用ストラップ、取扱説明書兼保証書
素材	ABSほか
保証期間	お買い上げ日より6ヶ月間

お問い合わせ、保証について

製品に関するお問い合わせ

1: E-Mail でのお問い合わせ

弊社サポート用メールアドレス「support@mco.co.jp」にメールをお送りください。
サポートを的確に行う為に、以下の点をご記入の上、お送りください。

- お問い合わせ商品型番 (本製品型番: USF-15)
- お使いのUSB-ACアダプタの型番
- お使いのPCの型番
- 商品のシリアルNo. (本製品の裏面に記載しております)
- 故障内容
- 商品お買い上げ店舗
- お買い上げ日時
- 保証期限の有無

2: お電話でのお問い合わせ

【電話番号】 サポートダイヤル: (03) 5825-7851

【受付時間】 月～金: 9:00-12:00、13:00-17:30

※土曜、日曜、祝日は受付していません。

※電話が混み合っている場合がございますので予めご了承ください。

3: 修理商品の配送先

〒111-0053 東京都台東区浅草橋1-10-10 一誠ビル3階 株式会社ミヨシ 修理受付宛

※ 弊社保証には必ずお買い上げ時のレシートまたはご購入証明が必要となります。ご提示頂けない場合は無償保証はできませんので予めご了承ください。贈答品などでお手元にご購入証明がない場合は弊社までご相談ください。

※ 質問内容、混雑状況によってはお時間を頂く場合がございます。

※ メール受信後5営業日以内にご返答をしております。1週間経っても弊社より連絡がない場合は再度ご連絡頂きますようお願い致します。

※ 修理等にて本製品を弊社にお送りの際は、お手数ですが必ず事前にメールかお電話にてご連絡をお願い致します。

※ 事前連絡なく弊社へお送りいただいた場合は修理をお断りする場合がございます。

※ 修理受付の際は必ず保証書とご購入の証明が出来る物を添えてお送りください。

※ ご提示頂けない場合は保証期間内でも有料修理とさせていただきます。

株式会社ミヨシ 保証規定

(1) 保証期間について

本製品保証期間は、お買い上げ日より6ヶ月間となっております。

(2) 無償保証について

保証期間中、万が一品質および製造上の不備により故障が発生した場合は弊社製品に対し、責任を持って無償修理致します。

修理受付手順に関しましては製品保証記載のページをご参照ください。

(3) 無償保証適用外について

下記の場合は保証期間内でも無償保証を受けることができません。

- ・ 製品の物損破損や無理な使用方法による外損の故障の場合
- ・ 保証書に購入店舗印、購入日時が記載されていない場合
- ・ ご購入日を証明いただける物 (レシート、納品書等) をご提示頂けない場合
- ・ 中古品やオークション等で入手された製品の場合
- ・ 火災、落雷、水害等天変地異や異常電圧による故障の場合
- ・ 水没、水や飲料水等をかけた事による故障の場合
- ・ 製品の落下、破損などの故障の場合
- ・ 高温多湿の場所での使用やホコリ、ゴミなどの混入による故障の場合
- ・ ご提示いただいた保証書が模造、修正された疑いがある場合

(4) 保証、修理対応外について

次の場合は保証期間内、期間外を問わず一切の保証、修理をできません。

- ・ シリアル No に偽造、剥離が認められた場合
- ・ 本体に不正な分解、改造痕がみうけられた場合

(5) 免責事項について

・ 本製品の故障、またはその使用によって生じた直接、間接の損害について当社は責任を負わないものとします。

・ 本製品は医療機器、原子力施設や機器、航空宇宙機器、輸送設備など人命に関わる設備や機器、および高度な信頼性を必要とする設備や機器、システムなどへの組み込みは想定されていません。これらの用途に使用になられ、人身事故や社会的損害などが生じても当社はいかなる責任を負いかねます。

(6) 保証書は再発行いたしませんので大切に保管してください。

(7) 保証は日本国内のみ有効です。国外での使用にしましては一切保証いたしません。

(This warranty is valid only in Japan.)

株式会社ミヨシ 〒111-0053 東京都台東区浅草橋1-10-10 一誠ビル
http://www.mco.co.jp

※ 記載の会社名、商品名等はそこの社の登録商標または商標です。

※ 製品仕様、パッケージ等は改良のため予告なく変更する場合がございますので予めご了承ください。2020年3月 第1版

製品について / 使用方法

本製品の特長

- 持ち手部分が折りたたみ可能な USB 扇風機です。
- 単 3 乾電池、USB 電源ケーブルどちらの電源も使用できます。
- 持ち手部分を 90 度曲げれば卓上扇風機としても使え、手持ちモード、卓上モードの 2WAY タイプでお使いいただけます。

使用方法

1. 別売の単 3 アルカリ乾電池 3 本を本製品にセット、または USB 電源ケーブルの USB 端子をパソコン、もしくは別売りの USB-AC アダプタに接続してください。
2. 電源/風量切替スイッチを 1 回押して「LOW(弱)」もしくは 2 回押して「HIGH(強)」に設定してください。
3. 運転を停止する場合は電源/風量切替スイッチを「LOW(弱)」の場合は 2 回、「HIGH(強)」の場合は 1 回押してください。

各部名称

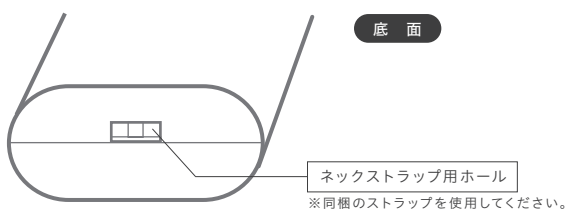
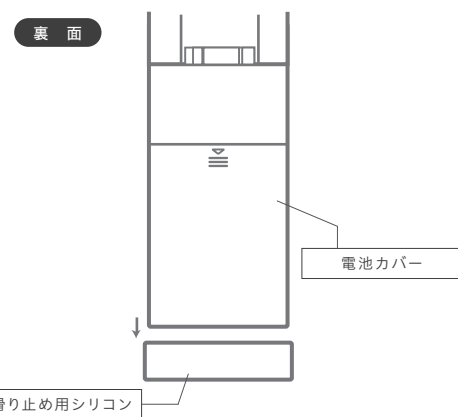
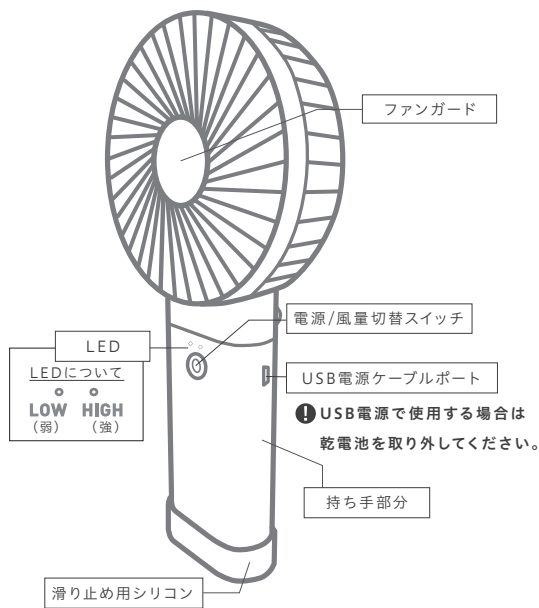

こんなときは

Q1. ファンが回らない

- いくつかの原因が想定されますので、下記の点についてご確認ください。

- A1. 新しい電池に交換してください。
- A2. 付属の USB ケーブルをモバイルバッテリー等に接続してください。
- A3. 本製品の USB 電源ケーブルがしっかり入っているかご確認ください。

電池の交換方法

- ❗ 新しい電池と古い電池をまぜたり、アルカリ電池とニッケル水素電池等違う電池をまぜて使用する事は絶対におやめください。

- ① 滑り止め用シリコンを取り外し、電池カバーを外す。

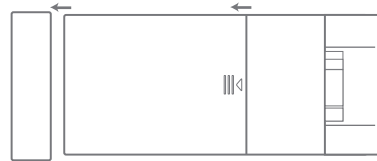

- ② 古い電池を外す。

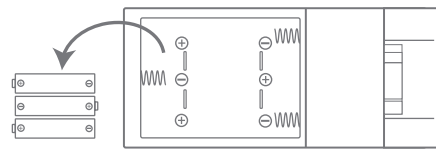

- ③ 向きに注意して電池を入れる。

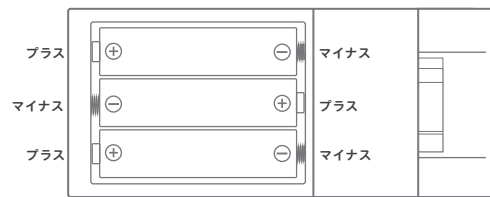

- ④ 電池カバーを閉め、滑り止め用シリコンを取り付ける。

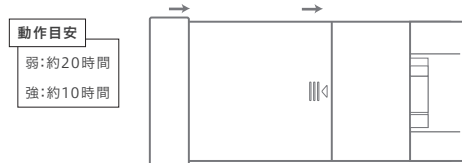

- ❗ 乾電池で使用する場合は USB 電源ケーブルを取り外してください。

各モード

手持ちモード

卓上モード①

卓上モード②

